

# SETTING SHEET

Driver \_\_\_\_\_

DATE . . .

## FRONT

キャスター 0° -5° -10°

■Caster

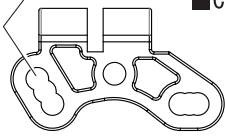

スペーサー mm  
Spacer

スペーサー mm  
Spacer

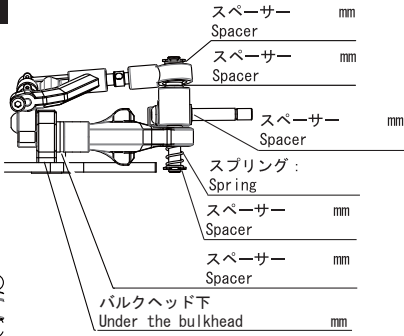

- キャンバー  
Camber angle °
- トー角  
Toe angle °
- Fトレッド  
F-Tread mm

## REAR



- ダンパー長 :  
Length mm
- スプリング :  
Spring
- ダンパーオイル :  
Oil
- ロールダンパーオイル :  
Roll Damper Oil
- プリロード
- ダンパー後側スペーサー mm

- Rトレッド  
R-Tread mm
- サイドスプリング  
Side spring
- ロールチューブボール下スペーサー  
中央 mm 外側 mm

Ride height adjuster

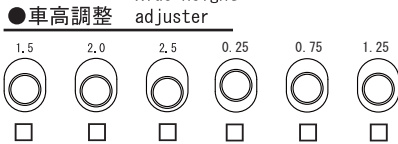

ハイトアダプター向 Direction

上 Up 下 Down

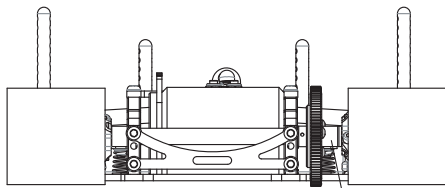

●リアアクスルカラー  
Rear axle collar L: mm R: mm

## CIRCUIT

- 気温 °C ●湿度 %  
Air temp. Humidity
- 環境 インドア アウトドア  
Track In door Out door
- 路面 アスファルト カーペット  
Running Asphalt Carpet
- グリップ 高い 普通 低い  
Grip High Med Low
- 路面状況 フラット バンピー  
Track info Flat Bumpy

## FRONT TIRE

- タイヤ  
Tire
- 直径  
Diameter
- ホイール  
Wheel
- グリップ剤  
Additive

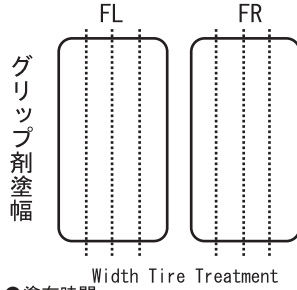

●塗布時間  
Time

●ピニオン/スパー : T / 指数

- アンブ :  
ESC
- サーボ :  
Servo
- 送信機 :  
Transmitter
- 受信機 :  
Receiver
- ステアリングエキスポ :  
Steering Expo
- ステアリングスピード : ターン/リターン  
Steering speed: Turn/Return /
- スロットルエキスポ :  
Throttle Expo
- モーター :  
Motor
- ボディ :  
Body
- バッテリー :  
Battery

## REAR TIRE

- タイヤ  
Tire
- 直径  
Diameter
- ホイール  
Wheel
- グリップ剤  
Additive

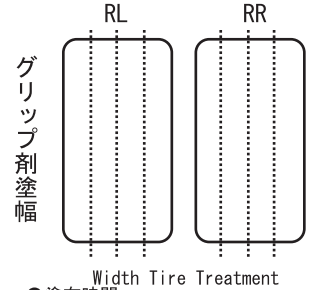

●塗布時間  
Time

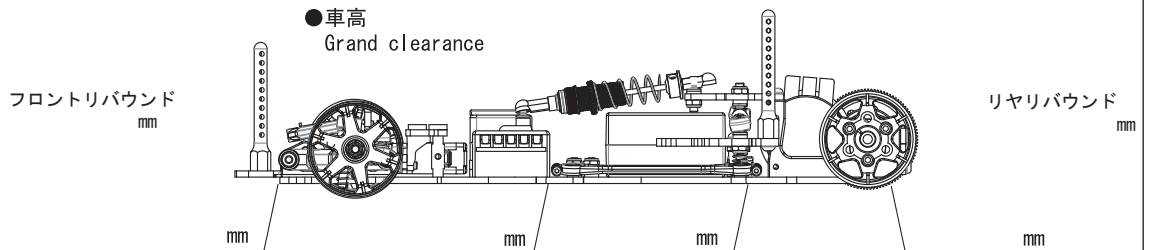

MEMO