

SETTING SHEET

Driver _____

DATE . . .

FRONT

キャスター 0° -5° -10°

■Caster

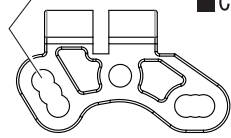

スペーサー mm
Spacer

スペーサー mm
Spacer

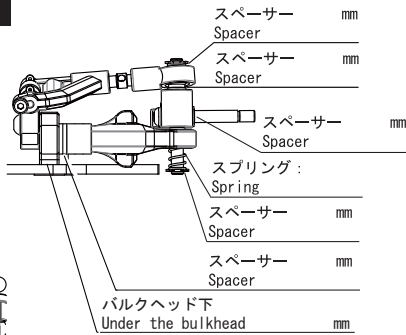

スペーサー mm
Spacer

スペーサー mm
Spacer

スペーサー mm
Spacer

スプリング mm
Spring

スペーサー mm
Spacer

スペーサー mm
Spacer

バルクヘッド下 mm
Under the bulkhead

- キャンバー
Camber angle _____ °
- トー角
Toe angle _____ °
- Fトレッド
F-Tread _____ mm

REAR



- ダンパー長:
Length _____
- スプリング:
Spring _____
- ダンパーオイル:
Oil _____
- ロールダンパーオイル:
Roll Damper Oil _____
- プリロード _____
- ダンパー後側スペーサー mm

- Rトレッド
R-Tread _____ mm
- サイドスプリング
Side spring _____
- ロールチューブボール下スペーサー
中央 mm 外側 mm

Ride height adjuster

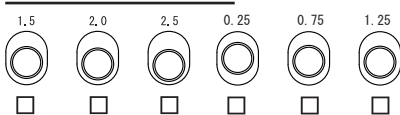

ハイトアダプター向 Direction

上 Up 下 Down

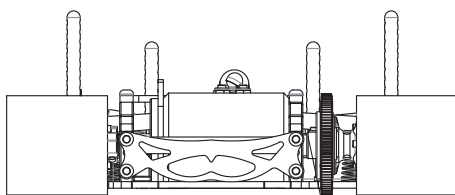

●リアアクスルカラー L: mm R: mm
Rear axle collar

●車高
Grand clearance

フロントリバウンド mm

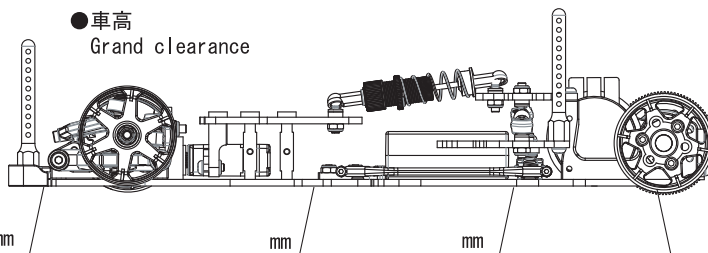

リヤリバウンド mm

CIRCUIT

- 気温 °C Air temp. ●湿度 % Humidity
- 環境 インドア アウトドア
Track In door Out door
- 路面 アスファルト カーペット
Running Asphalt Carpet
- グリップ 高い 普通 低い
Grip High Med Low
- 路面状況 フラット バンピー
Track info Flat Bumpy

FRONT TIRE

- タイヤ
Tire _____
- 直径
Diameter _____
- ホイール
Wheel _____
- グリップ剤
Additive _____

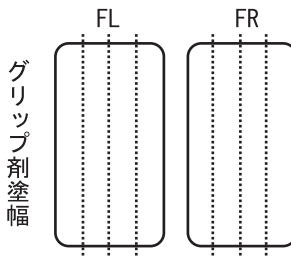

Width Tire Treatment

●塗布時間
Time _____

REAR TIRE

- タイヤ
Tire _____
- 直径
Diameter _____
- ホイール
Wheel _____
- グリップ剤
Additive _____

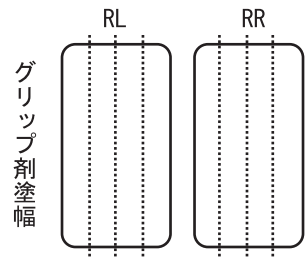

Width Tire Treatment

●塗布時間
Time _____

- ピニオン/スパー: _____ T / _____ T 指数
- アンブ:
ESC _____
- サーボ:
Servo _____
- 送信機:
Transmitter _____
- 受信機:
Receiver _____
- ステアリングエキスポ:
Steering Expo _____
- ステアリングスピード: ターン/リターン
Steering speed: Turn/Return _____ / _____
- スロットルエキスポ:
Throttle Expo _____
- モーター:
Motor _____
- ボディ:
Body _____
- バッテリー:
Battery _____

MEMO